



"Утверждаю"  
Технический директор ООО «МПО «СОЮЗ»

\_\_\_\_\_ Шильников В.Ф.

## **Контрольно-кассовая техника**

### **Контрольно-кассовая машина «СОЮЗ-К»**

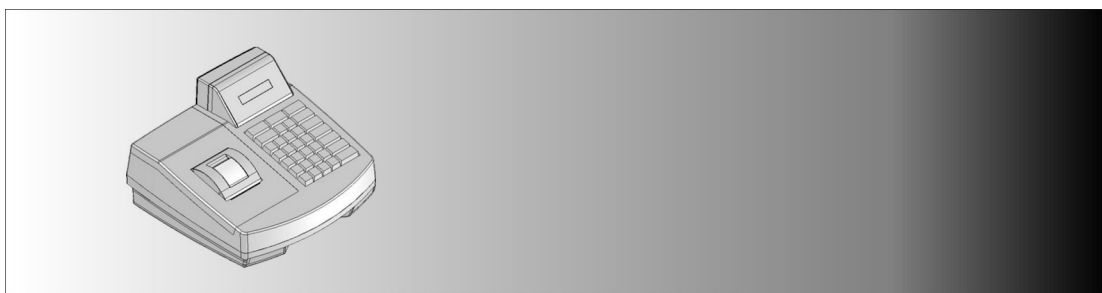

### **Каталог деталей и сборочных единиц**

## СОДЕРЖАНИЕ

ВВЕДЕНИЕ .....	3
ПЕРЕЧЕНЬ ДЕТАЛЕЙ И СБОРОЧНЫХ ЕДИНИЦ, ВХОДЯЩИХ В СОСТАВ ККМ..	4
ПРИЛОЖЕНИЕ 1 .....	6
ПРИЛОЖЕНИЕ 2 .....	11

## **Введение**

Каталог деталей и сборочных единиц (в дальнейшем каталог) предназначен для составления заявок на запасные части к контрольно-кассовой машине «СОЮЗ-К» (в дальнейшем машина).

Изображения деталей представлены в ПРИЛОЖЕНИИ 1. Рисунки электронных блоков и кабелей представлены в ПРИЛОЖЕНИИ 2.

При составлении заявки на запасные части необходимо указывать их обозначение и наименование, а также заводской номер машины, для которой заказываются запасные части, т.к. возможные последующие изменения в конструкции отдельных деталей и сборочных единиц не могут быть отражены в настоящем каталоге.

## Перечень деталей и сборочных единиц, входящих в состав ККМ

Таблица 1

Обозначение	Наименование	Кол.	Примечание
	<b><u>Сборочные единицы</u></b>		
ТКРП.0033.00.00.020	Блок индикации покупателя	1	Рис.25
ТКРП.0005.00.00.020	Блок индикации	1	Рис.26
ТКРП.0005.00.00.041-01	Блок фискальной памяти	1	Рис.23
ТКРП.0005.00.00.051	Индикатор заряда аккумулятора	1	Рис.31
ТКРП.0005.00.00.052	Кабель питания	1	Рис.32
ТКРП.0005.00.00.053	Кабель ЭКЛЗ	1	Рис.28
ТКРП.0005.00.00.060	Блок управления	1	Рис.24
ТКРП.0012.00.00.062	Переходной модуль	1	Рис.27
ТКРП.0033.00.00.080	Блок клавиатуры	1	Рис.29
ТКРП.0005.00.00.150	Корпус нижний	1	Рис.17
ТКРП.0012.00.10.520	Корпус верхний	1	Рис.16
	<b><u>Детали</u></b>		
ТКРП.0012.00.10.540	Корпус стойки индикатора покупателя	1	Рис.5
ТКРП.0005.00.00.006	Подкладка	1	Рис.9
ТКРП.0033.00.00.210	Прокладка (Резина губчатая 25x35x40)	1	
ТКРП.0005.00.00.009	Скоба крепления ЭКЛЗ	1	Рис.8
ТКРП.0012.00.10.530	Лоток принтера	1	Рис.3
ТКРП.0012.00.00.208	Нож	1	Рис.15
ТКРП.0012.00.00.209	Кожух принтера	1	Рис.1
ТКРП.0012.00.30.520	Крышка отсека принтера	1	Рис.4
ТКРП.0005.00.00.080	Кронштейн разъемов	1	Рис.2
ТКРП.0005.00.00.098	Эмблема	1	Рис.12
ТКРП.0033.00.00.202	Кронштейн индикации продавца левый	1	Рис.18
ТКРП.0033.00.00.201	Кронштейн индикации продавца правый	1	Рис.19
ТКРП.0033.00.00.203	Кронштейн индикации покупателя	1	Рис.20
ТКРП.0012.00.20.530	Крышка принтера	1	Рис.11
ТКРП.0033.00.00.204	Маска индикации кассира	1	Рис.13
ТКРП.0033.00.00.205	Маска индикации покупателя	1	Рис.14
ТКРП.0012.00.20.520	Стекло индикатора кассира	1	Рис.6
ТКРП.0012.00.20.540	Стекло стойки индикатора покупателя	1	Рис.7
ТКРП.0012.00.30.530	Рычаг отжима крышки принтера	1	Рис.10

**Продолжение таблицы 1**

Обозначение	Наименование	Кол.	Примечание
	<b><u>Стандартные изделия</u></b>		
	Винт самонарезающий ГОСТ10619-80		
	2,5х6.016	2	
	Винты самонарезающие ГОСТ 10621-80 (DIN 7981)		
	2х6.016	2	
	2,5х6.016	4	
	3х6.016 (2,9х6,5.016)	6	
	3х8.016 (2,9х9,5.016)	8	
	3х10.016	5	
	Винты ГОСТ 17473-80 (DIN 7985)		
	M2,5х6.016	3	
	M2,5х8.016	3	
	M2,5х25.016	3	
	M3х8.016	4	
	Гайка M2,5.016 ГОСТ 5915-70	3	
	Шайбы ГОСТ 11371-78 (DIN 125)		
	2,5.016	5	
	3.016	6	
	<b><u>Прочие изделия</u></b>		
	Блок термопечати FM205-HS	1	Рис.30
	Блок ЭКЛЗ	1	
	Ножка самоклеящаяся 10х3	4	
	Выключатель В100G	1	
	Аккумулятор(ДТ6012) 6В; 1.2Ач;		
	97х24х52	1	
	Чашка пломбировочная	2	
	Блок питания SYS-1089-1818-Т3(или аналог)	1	

## ПРИЛОЖЕНИЕ 1



**Рисунок 1**  
Кожух принтера ТКРП.0012.00.00.209

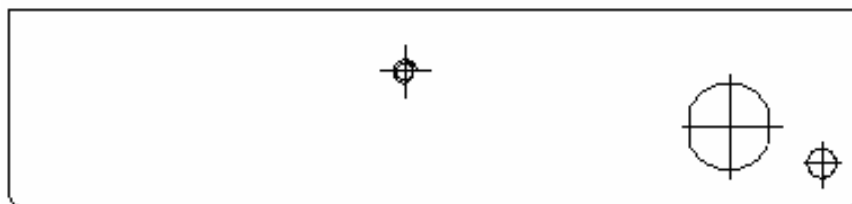

**Рисунок 2**  
Кронштейн разъемов ТКРП.0005.00.00.080

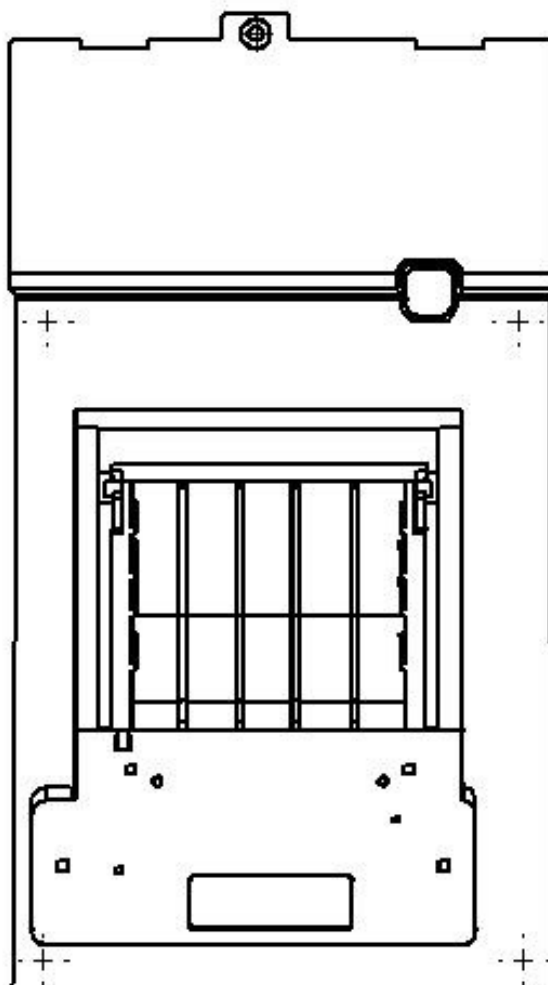

**Рисунок 3**  
Лоток принтера ТКРП.0012.00.10.530

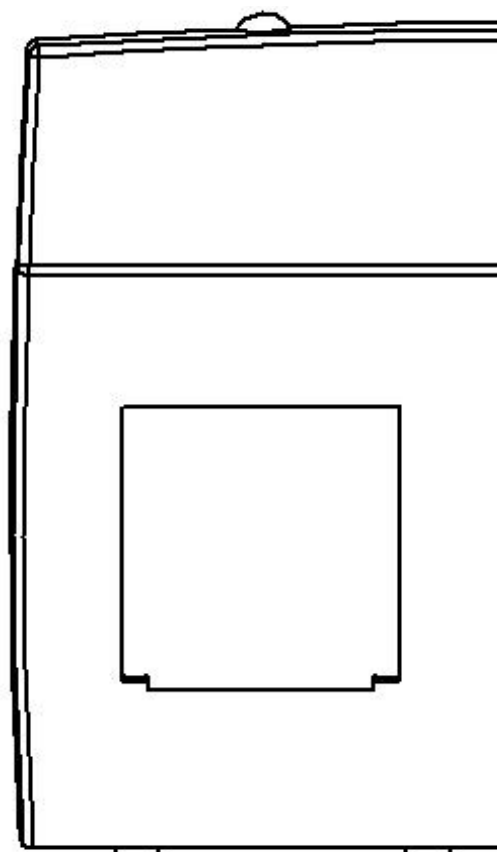

**Рисунок 4**  
Крышка отсека принтера ТКРП.0012.00.30.520

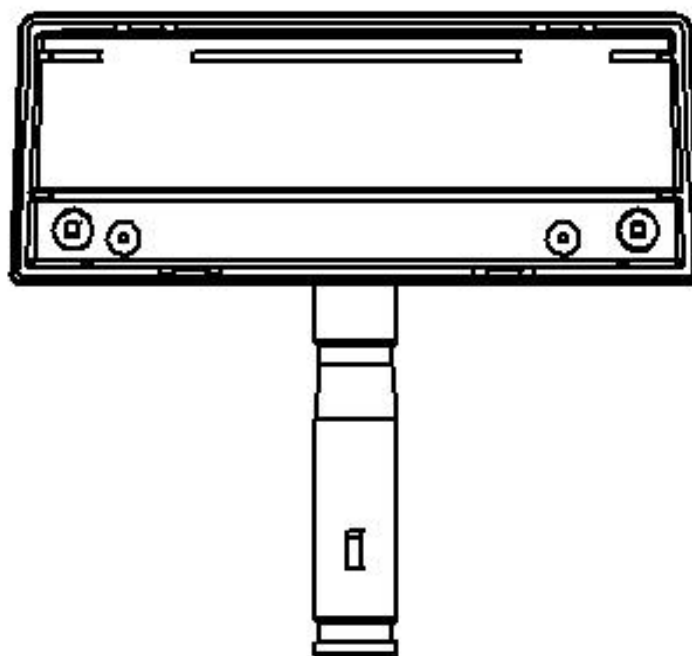

**Рисунок 5**  
Корпус стойки индикатора покупателя ТКРП.0012.00.10.540

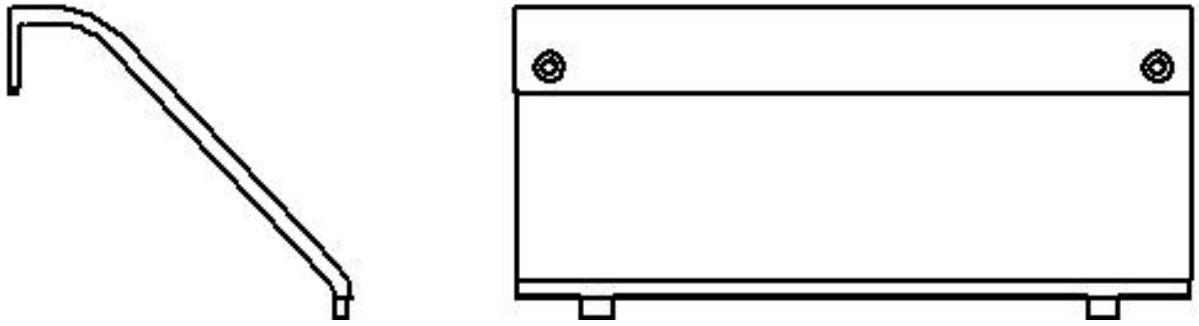

**Рисунок 6**  
Стекло индикатора кассира ТКРП.0012.00.20.520

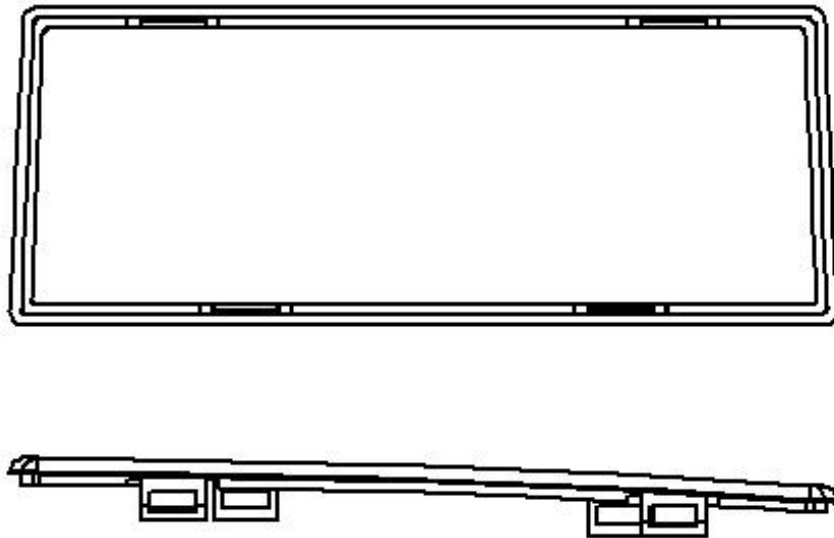

**Рисунок 7**  
Стекло стойки индикатора покупателя ТКРП.0012.00.20.540



**Рисунок 8**  
Скоба крепления ЭКЛЗ ТКРП.0005.00.00.009

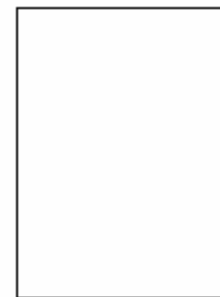

**Рисунок 9**  
Подкладка ТКРП.0005.00.00.006

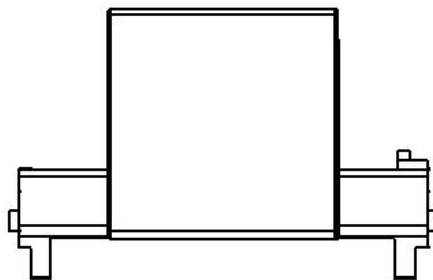

**Рисунок 10**  
Рычаг отжима крышки принтера ТКРП.0012.00.30.530

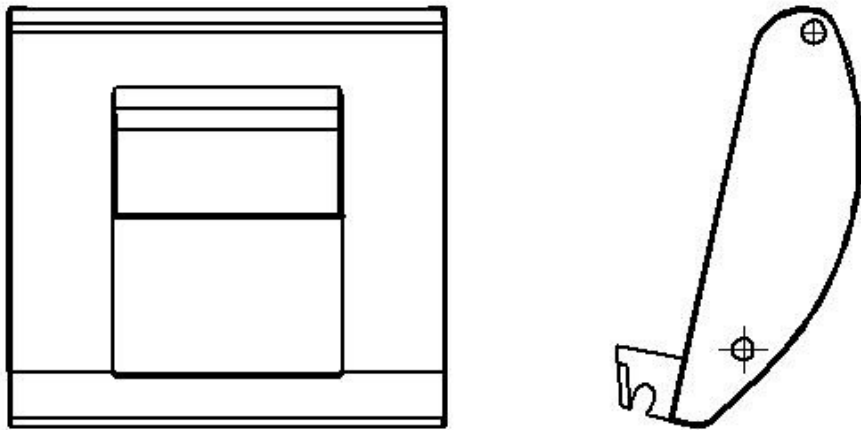

**Рисунок 11**  
Крышка принтера ТКРП.0012.00.20.530



**Рисунок 12**  
Эмблема ТКРП.0005.00.00.098

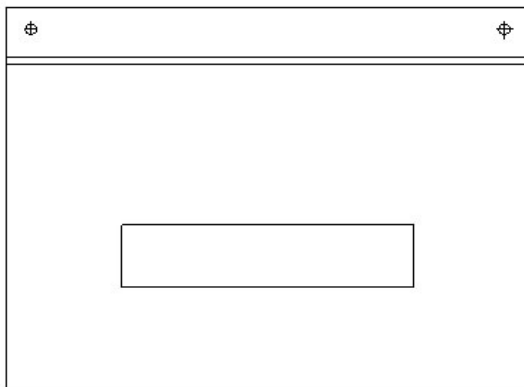

**Рисунок 13**  
Маска индикации кассира  
ТКРП.0033.00.00.204



**Рисунок 14**  
Маска индикации покупателя  
ТКРП.0033.00.00.205

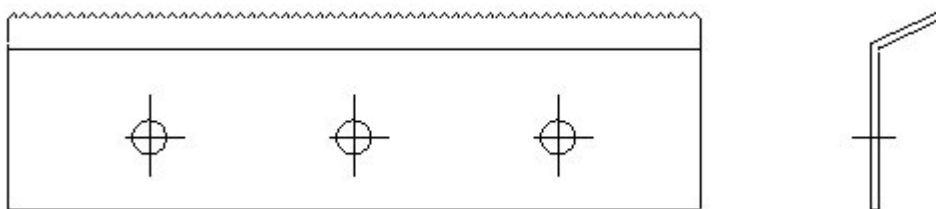

**Рисунок 15**  
Нож ТКРП.0012.00.00.208

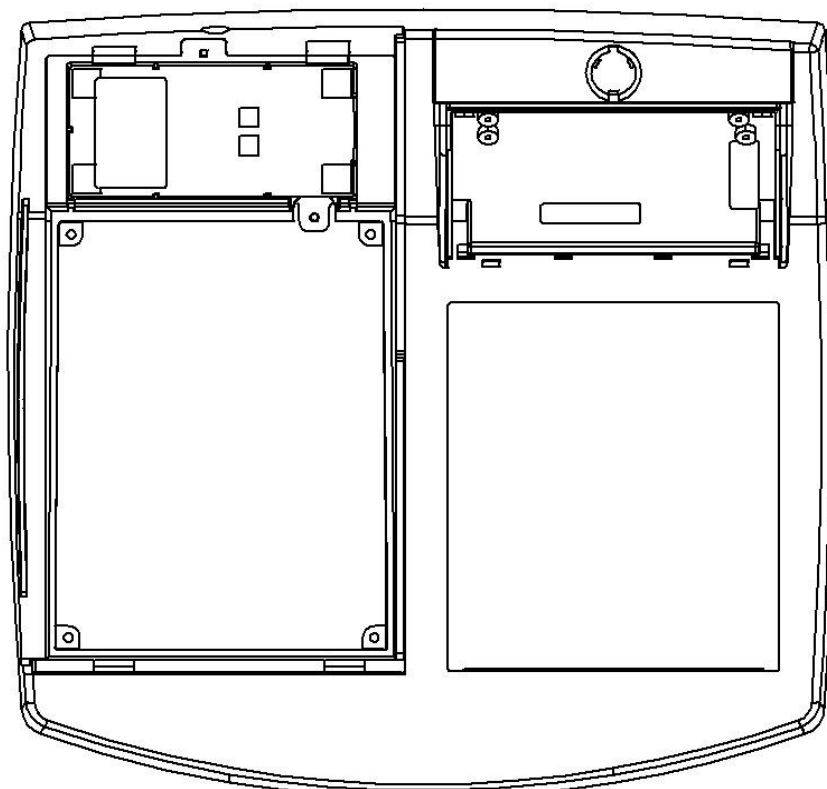

**Рисунок 16**  
Корпус верхний ТКРП.0012.00.10.520

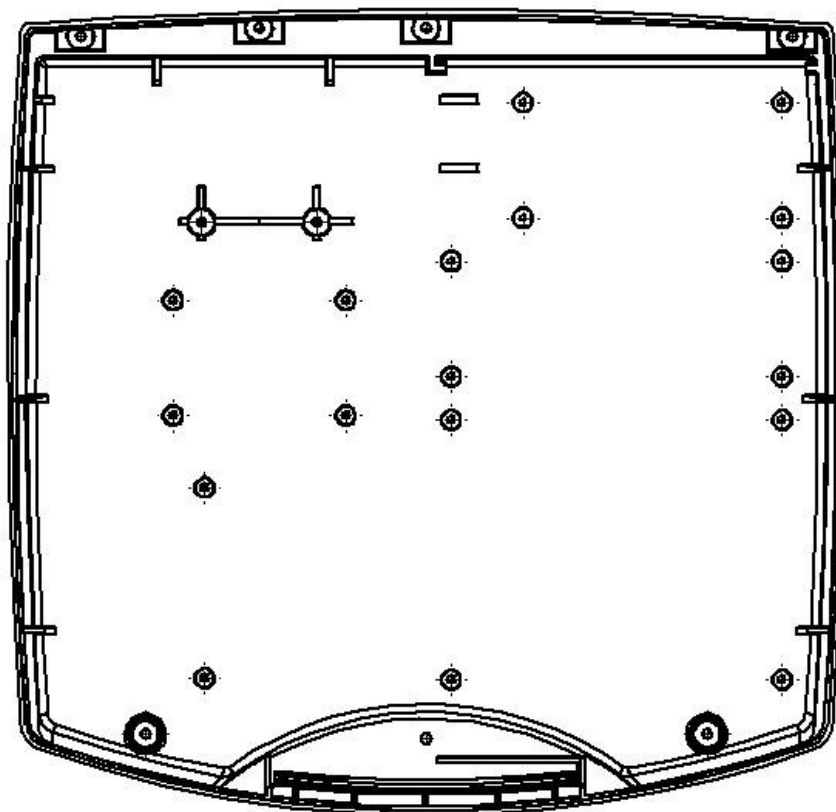

**Рисунок 17**  
Корпус нижний ТКРП.0005.00.00.150

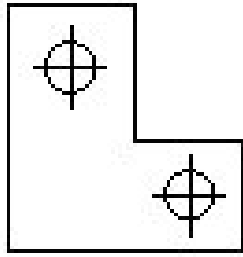

**Рисунок 18**  
Кронштейн индикации  
продавца левый  
ТКРП.0033.00.00.202

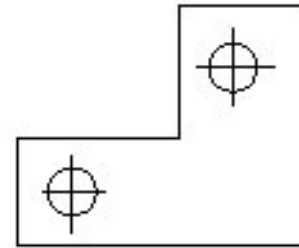

**Рисунок 19**  
Кронштейн индикации  
продавца правый  
ТКРП.0033.00.00.201

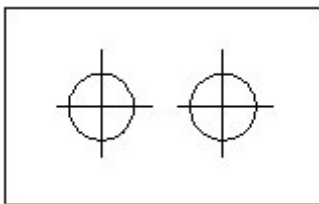

**Рисунок 20**  
Кронштейн индикации покупателя  
ТКРП.0033.00.00.203



Рисунок 23

Блок фискальной памяти ТКРП.0005.00.00.041-01

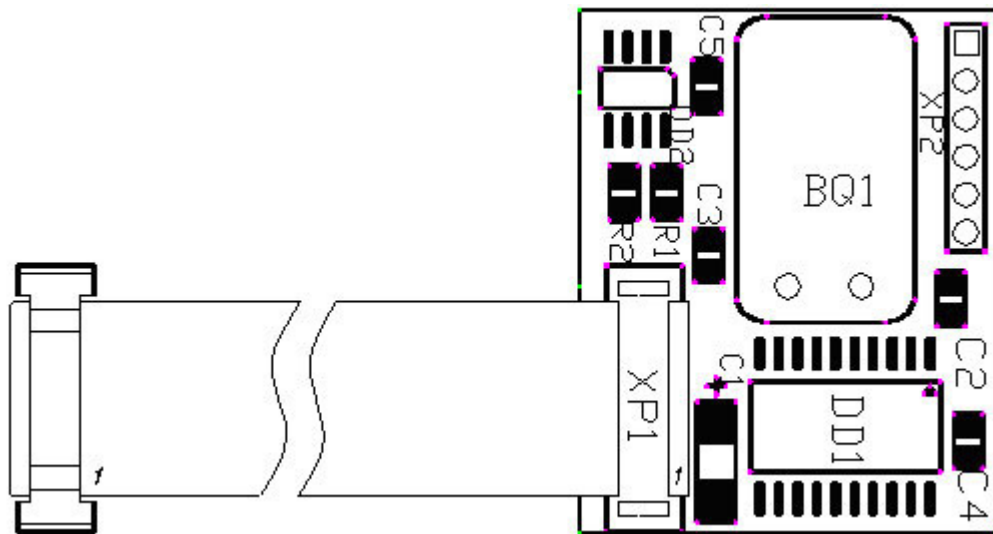

Рисунок 24

Блок управления ТКРП.0005.00.00.060



**Рисунок 25**  
Блок индикации покупателя ТКРП.0033.00.00.020

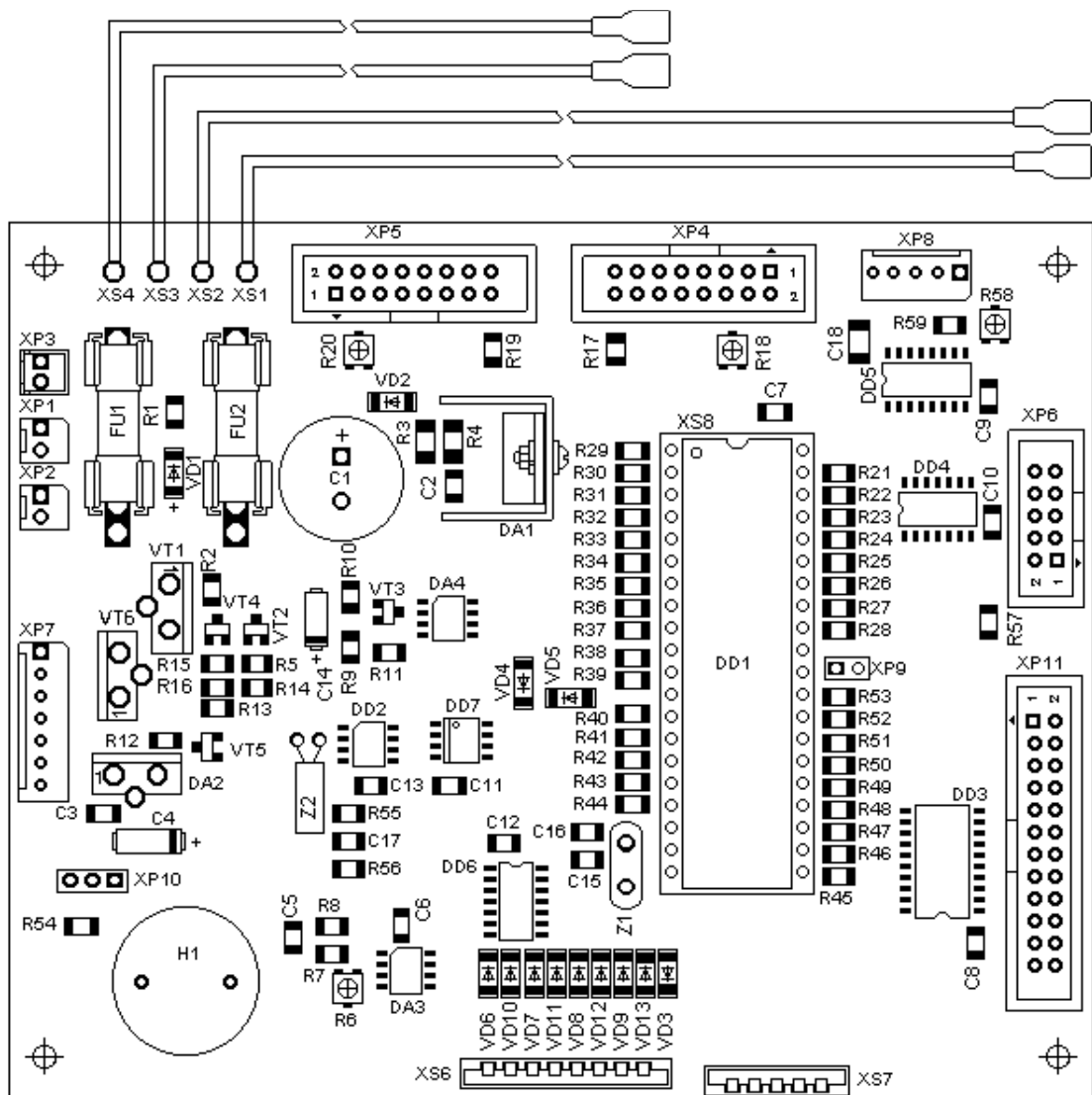
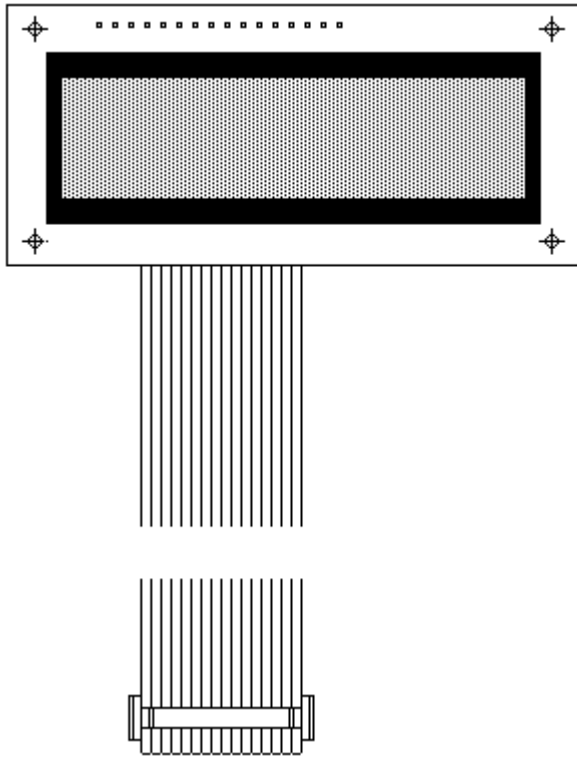
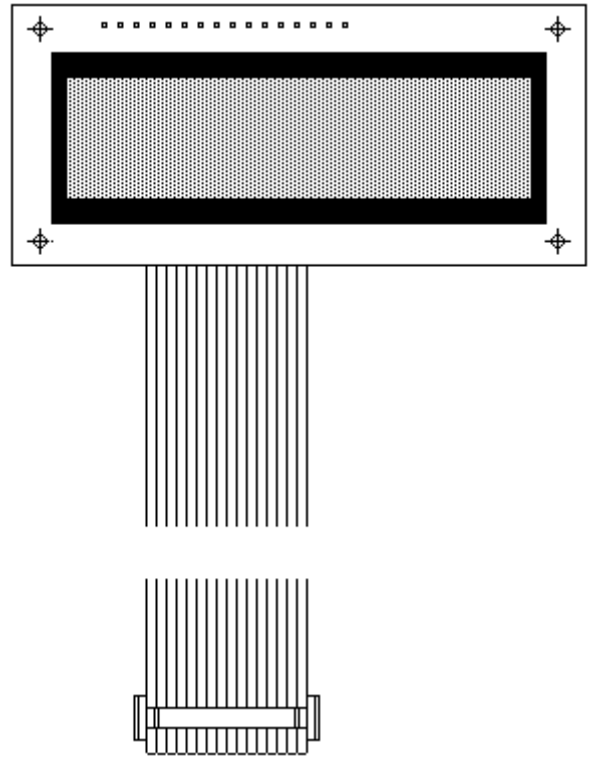

**Рисунок 26**  
Блок индикации ТКРП.0005.00.00.020

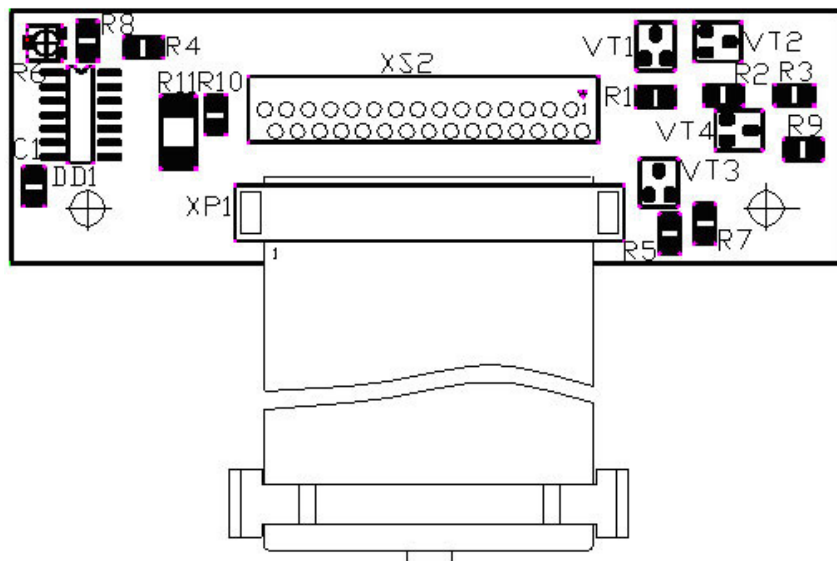

**Рисунок 27**  
Переходной модуль ТКРП.0012.00.00.062

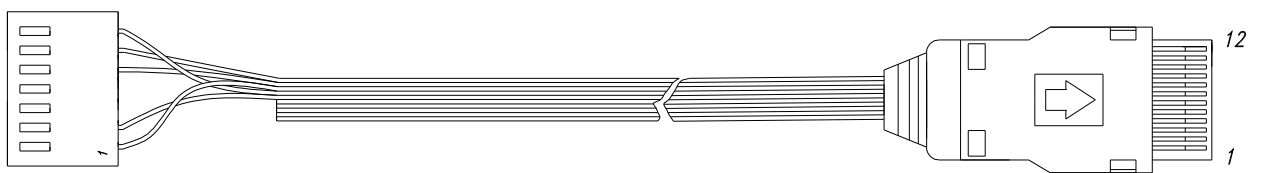

**Рисунок 28**  
Кабель ЭКЛЗ ТКРП.0005.00.00.053

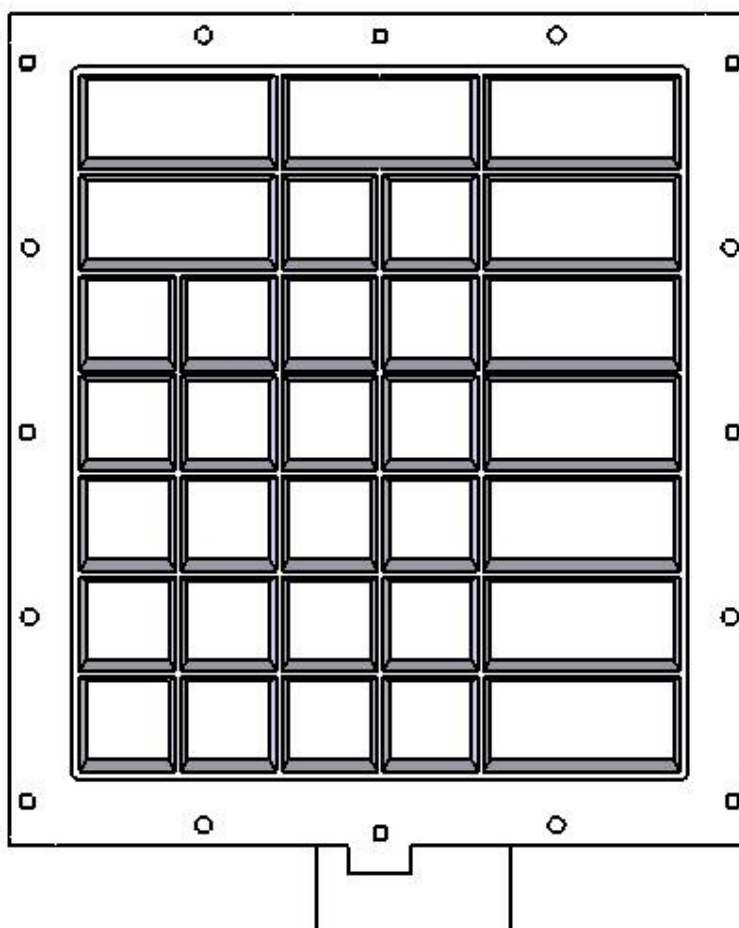

**Рисунок 29**  
Блок клавиатуры ТКРП.0033.00.00.080



**Рисунок 30**  
Блок термопечати FM205-HS

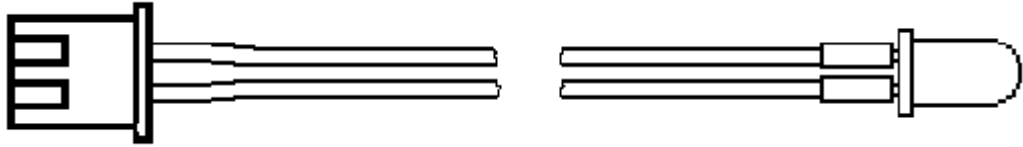

**Рисунок 31**  
Индикатор заряда аккумулятора ТКРП.0005.00.00.051

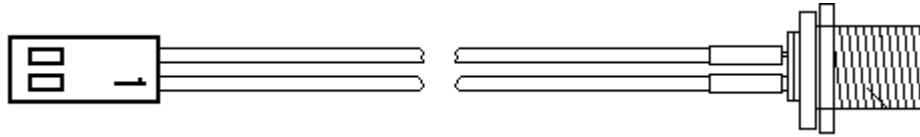

**Рисунок 32**  
Кабель питания ТКРП.0005.00.00.052

